

PLATINE D'ANCRAGE INOX SUR BAC ACIER



PLATINE D'ANCRAGE INOX SUR BAC ACIER

DÉFINITION	3
RÉGLEMENTATION	3
DIMENSIONS	3
MARQUAGE	3
VÉRIFICATION AVANT INSTALLATION	4
SENS DE MONTAGE AUTORISÉS	4
SUPPORTS	5
INSTALLATION	5
MONTAGE	9
RECOMMANDATIONS RELATIVES À L'INSTALLATION	9
UTILISATION / ENTRETIEN	9
FICHE DE CONTRÔLE - RÉCEPTION DE LA PLATINE D'ANCRAGE VECTASAFE® SUR BAC ACIER	11
FICHE D'IDENTIFICATION ET DE CONTRÔLE	12
PLAN SCHÉMATIQUE DE L'INSTALLATION	13

PLATINE D'ANCRAGE INOX SUR BAC ACIER

DÉFINITION

La platine d'ancrage inox VECTASAFE® sur bac acier est un système de protection individuel contre les chutes de hauteur. Elle est exclusivement réservée à la mise en sécurité de personnes et doit être utilisée avec des Équipements de Protection Individuelle adaptés (EPI). Elle peut être utilisée par 1 personne maximum.

En aucun cas, elle ne doit être utilisée dans toute autre situation que celle prévue.

RÉGLEMENTATION

La platine d'ancrage inox VECTASAFE® sur bac acier est conforme à la norme NF EN 795 : 2012 type A. Cf certificat de conformité. Au regard de la directive européenne 89/686/CEE, ce point d'ancrage n'est pas un EPI et la certification CE n'est pas applicable.

DIMENSIONS

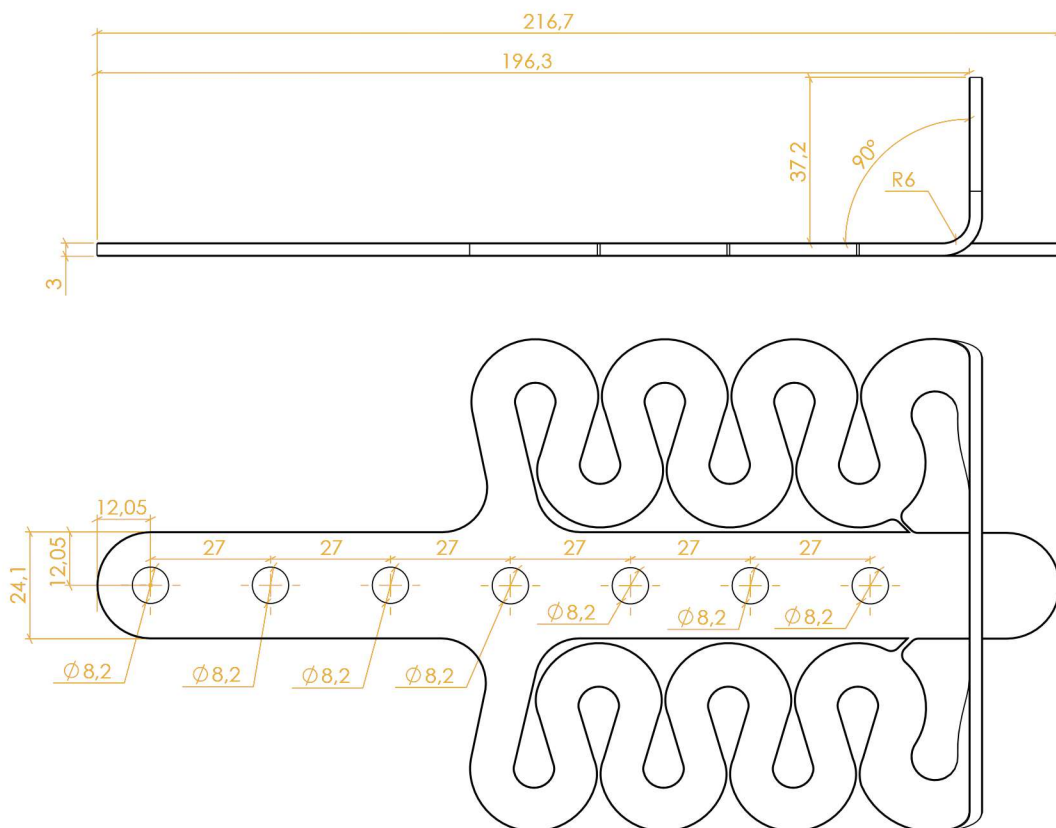

MARQUAGE

- 1 - Nom du fabricant
- 2 - Marque commerciale
- 3 - Référence produit
- 4 - N° lot
- 5 - Norme de conformité
- 6 - Picto recommandant de lire la notice d'utilisation
- 7 - Picto port du harnais obligatoire avec nombre d'utilisateur maximal

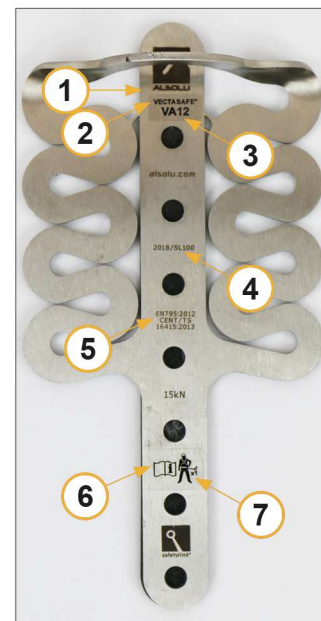

PLATINE D'ANCRAGE INOX SUR BAC ACIER

VÉRIFICATION AVANT INSTALLATION

Choix de l'emplacement

- Le choix de l'emplacement doit être fait de manière à assurer une sécurité permanente de l'utilisateur.
- Les risques de chutes devront être analysés avant la pose afin de prévenir de tout risque de choc avec des obstacles, machines. Le tirant d'air doit être en adéquation avec les systèmes d'EPI utilisés (longes, absorbeurs, enrouleurs, etc).
- Afin d'assurer une sécurité permanente à l'utilisateur, la platine doit être installée à **2 m minimum** du vide ou d'une ouverture (ex : lanterneau) ou autre endroit présentant un risque de chute

SENS DE MONTAGE AUTORISÉS

La charge maximale susceptible d'être transmise en service par la platine d'ancrage à la structure est de 12 kN.

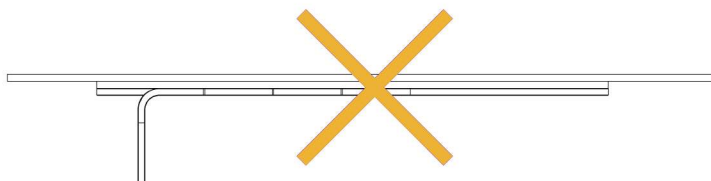
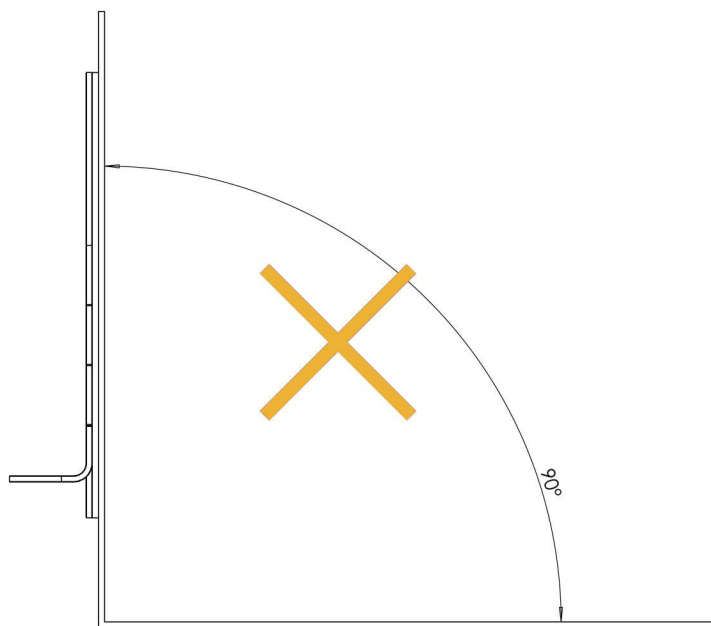
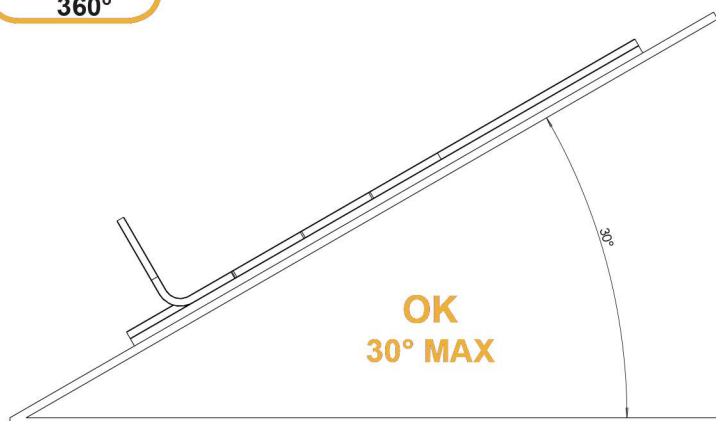

PLATINE D'ANCRAGE INOX SUR BAC ACIER



SUPPORTS

- La platine d'ancrage VECTASAFE® sur bac acier doit uniquement être implantée en toiture horizontale sur du bac sec simple peau épaisseur minimum 0,63 mm, matière S320 ou équivalente. ATTENTION la pente de la toiture doit être inférieure ou égale à 30°.
- Le support bac acier doit être installé conformément au DTU 4035, prescriptions fabricant et normes en vigueur.

INSTALLATION

Restrictions

- La platine doit uniquement être installée avec la visserie fournie soit :
- 7 rivets aveugle GESIPA® BULB-TITE® alu/alu tête large 7.7 x 27.7 Ø7,8-8,2mm avec rondelle EPDM, épaisseur à river 1,1-9,5 mm OU
- 7 vis DBS2 TH8 A2 Ø 6 x 27+ rondelle étanche par plaque Celles-ci doivent être installées sans pré-perçage selon les spécifications techniques du fournisseur ci-dessous.

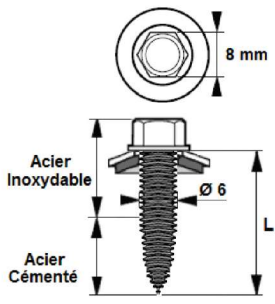
FICHE TECHNIQUE n° 4269		
<p>Fabricant : ETANCO (FRANCE) Parc les Erables – Bât 1 – 66 route de Sartrouville – BP 49 – 78231 LE PECQ Cedex Tel. : 01 34 80 52 00 – Fax : 01 30 71 01 89</p>		
<p>Désignation de la vis DRILLNOX DBS 2 TH8 A2 (304) Ø 6 x 27 I16</p>		
<p>Application : Fixation de Platine sur bac acier (échelle a crinoline)</p>  <p>Description : Vis autoforeuse Ø 6 mm bi-métal. Tête Hexagonale 6 pans de 8 mm à collerette, naturelle ou laquée par peinture EPOXY cuite au four. Pas de 2,4 mm montée avec rondelle vulca Inox Ø16</p> <p>Capacité de perçage (CP) : 0,63 à 3 x 0,75 mm de tôle acier.</p> <p>Matière : Corps de vis : Acier Inoxydable austénitique A2 Aisi 304 - 1.4301 - X5 Cr Ni Pointe foreuse et premiers filets : Acier cémenté Rondelle : Acier Inoxydable A2 + EPDM vulcanisé collé d'épaisseur 2 mm, 70 Shore A</p>	 <p style="text-align: center;">Positionnement Marquage non contractuel</p>	
<p>Matière, revêtement et Essais de résistance à la corrosion :</p> <ul style="list-style-type: none"> • A2 : Acier inoxydable austénitique A2 AISI 304 <p>Résistance à la corrosion par test Kesternich Dioxyde de soufre avec humidité sous condensation générale selon la Norme NF EN 3231 (21) : Résiste à plus de 30 Cycles sans apparition de rouille rouge</p> <p>Essai au BS (Brouillard salin) selon la norme NF ISO 9227 (mars 2007) : Aucune trace de rouille rouge après 1000 heures.</p> <p>Pointe acier avec revêtement de surface : Résistance à la corrosion de la pointe et les premiers filets en acier revêtu : 200 heures HBS.</p>		

PLATINE D'ANCRAGE INOX SUR BAC ACIER

FICHE TECHNIQUE n° 4269



Temps de Perçage t (s):

Conditions: a) Matériaux testés : Acier de construction S355 JR
b) Outillage utilisé : Test de perçage avec SCS Fein 6,3-19X de puissance 400 W mini avec limiteur de couple et jauge de profondeur.

Test de perçage	Unité	Ø 6
Temps de perçage	s/mm	< 2
Vitesse de rotation	rpm	2000 *
Charge axiale	daN	27

* Réelle sous charge : 1800 tr / min

Capacité de perçage, diamètre, longueur en (mm) et conditionnement :

Capacité de Perçage CP	Ø x Longueur	Capacité de Serrage CS mini	Capacité d'Assemblage CA maxi	Tête Hexagonale TH
0,63 à 3 x 0,75	6 x 27 + VI 16	-	8	8

Résistance Caractéristique (valeur en daN) :

$\bar{x} = 1177 \text{ daN}$

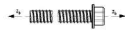

Cisaillement pur - 0,6 x Rm (valeur en daN) :

$\bar{x} = 706 \text{ daN}$



Torsion à la rupture (valeur en Nm) :

$\bar{x} = 15 \text{ Nm}$



FICHE TECHNIQUE n° 4269



Valeurs de test à l'arrachement pur (Pk en daN) - Conforme à la norme NF P 30-310.

Epaisseur du support (mm)			
Acier S320			
0,63 mm	0,75 mm	2x0,63	2x0,75
142	168	281	329

Les valeurs indiquées n'intègrent pas de coefficients de sécurité



Outillage de pose :

Visseuse FEIN SCS 6,3 -19X de puissance mini 400 W avec limiteur de couple et jauge de profondeur.

Embout de vissage : limiteur de couple DBS (284019) + Douille à empreinte hexagonale six pans creux de 8 mm

Marquage - Etiquetage :

DRILLNOX DBS 2 TH8 / A2 - Ø 6 x 27 + VI 16 + code

Contrôle de la qualité :

ISO 9001 : 2008

PLATINE D'ANCRAGE INOX SUR BAC ACIER

- Le serrage par clé à choc, boulonneuse, visseuse à choc est formellement interdit.
- Les vis doivent être montées selon le couple de serrage de 5 N.m, ce couple doit être appliqué par un équipement dynamométrique adapté, étalonné, vérifié et utilisé par un personnel compétent.
- Pour ne jamais dépasser ce couple de foirage, nous préconisons l'utilisation du limiteur de couple. Ce mode opératoire complètement maîtrisé permet d'obtenir l'assurance une installation sûre et pérenne.



LIMITEUR DE COUPLE DB CONTROL

Réf. : 0790005

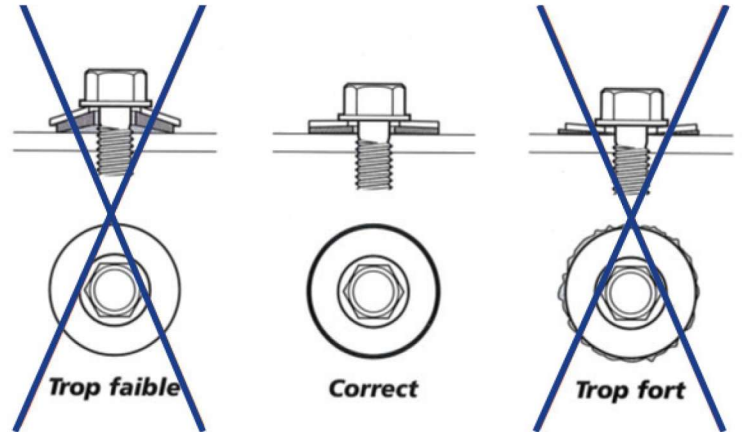

La vis autoforeuse dbs2 le limiteur de couple DB CONTROL, une solution efficace et rapide :

Contrairement à une vis autoforeuse standard où la matière du perçage est évacuée en copeaux, la vis Drillnox refoule la matière vers l'intérieur en formant un bourrelet, ce qui augmente la longueur d'implantation.

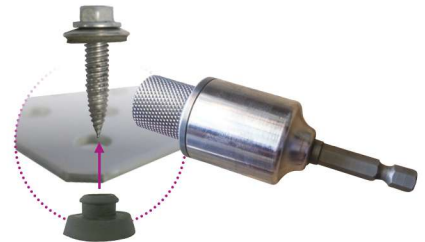

	Valeur PK en cisaillement (En DaN)	Valeur PK à L'arrachement (En DaN)	Charge de ruine à L'arrachement platine avec 8 vis DBS2 (En DaN)	Charge de ruine à L'arrachement platine avec 16 vis DBS2 (En DaN)
Tôle Matière S320 Epaisseur 0,63 mm	209	142	737	1560
Tôle Matière S320 Epaisseur 0,75 mm	277	188	949	2233

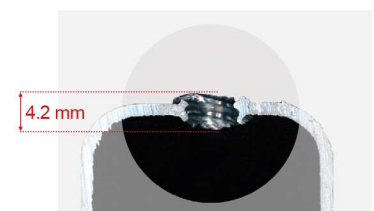

VIS AUTOFOREUSE DBS2

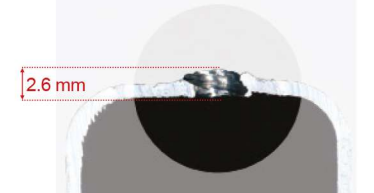

VIS AUTOFOREUSE CLASSIQUE

Le couple de foirage : valeur à laquelle nous observons la ruine du taraudage. Si cette valeur est dépassée la vis perd toutes ces caractéristiques mécaniques. Le couple de foirage de la vis DBS2 reste élevé même dans les petites épaisseurs > 5 N.m VS une moyenne de 1.5 N.m pour les vis autoforeuses classiques.

PLATINE D'ANCRAGE INOX SUR BAC ACIER

FIXATION PAR RIVETS

L'installation des rivets doit se faire par riveteuse spécifiquement conçues pour les rivets fournis soit :

- riveteuse manuelle GESIPA HN 2-BT ou
- riveteuse à batterie PowerBird® PRO (avec embouchure 17/48 BT ref 1434989)

RIVETEUSE MANUELLE

Réf : GESIPA HN 2-BT



RIVETEUSE SUR BATTERIE

Réf : GESIPA PowerBird® PRO
(avec embouchure 17/48 BT
ref 1434989)



- L'installation de la platine d'ancrage inox VECTASAFE® sur bac acier doit être réalisée par un personnel qualifié et formé qui doit assurer sa sécurité (utilisation d'une nacelle et/ou Équipement de Protection Individuelle).
- Seul un bureau de contrôle indépendant peut garantir la résistance du support bac acier et la bonne installation de la platine d'ancrage inox VECTASAFE® sur bac acier.
- Il est formellement interdit de fixer la platine sur du bac acier double peau.

NOMENCLATURE

Fixation par rivets

RÉFÉRENCE	DÉSIGNATION	QTÉ
VA12	Platine inox d'ancrage sur bac acier	1
0790010	Rivet Gesipa ALU/ALU tête large Ø 7,7x27,7	7

Fixation par vis autoforeuse

RÉFÉRENCE	DÉSIGNATION	QTÉ
VA12	Platine d'ancrage sur bac acier	1
377310	Vis DBS 2 TH8 A2 Ø 6 x 27 l 16, rondelle étanche	7

PLATINE D'ANCRAGE INOX SUR BAC ACIER

MONTAGE

1- Placer la platine sur une onde du bac parallèlement au bac

FIXATION PAR RIVETS :

2-Procéder au perçage : 7 x 8 mm

3- Riveter les 7 rivets Gesipa ALU/ALU tête large Ø 7,7x27,7

FIXATION PAR VIS DRILLNOX :

Pas de pré-perçage, visser les 7 vis drillnox DBS2 6 x27 selon recommandations ci-dessus

4-Nettoyer les copeaux de métal dus à l'installation

Exemple de montage par rivets.

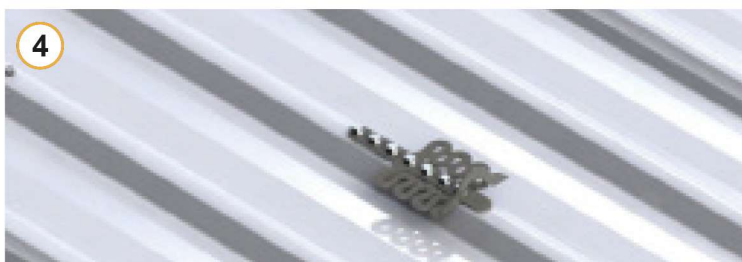

RECOMMANDATIONS RELATIVES À L'INSTALLATION

- La platine d'ancrage VECTASAFE® doit être installée uniquement par des personnes ou organisations compétentes.
- Il convient que l'installation soit vérifiée de manière appropriée, par exemple par calcul ou essais.

UTILISATION / ENTRETIEN

- La platine d'ancrage VECTASAFE® est conçue pour être utilisée par une seule personne simultanément avec un absorbeur d'énergie conforme à l'EN 355.
- Elle est réservée exclusivement à l'usage d'ancrage d'Equipements de Protection Individuelle (EPI) contre les chutes de hauteur de personnes.
- Assurez-vous que les EPI que vous utilisez avec la platine d'ancrage ne sont pas endommagés puisqu'ils pourraient affecter la fonction de sécurité du VECTASAFE®.
- Avant usage, tout opérateur doit avoir fait l'objet d'une démonstration quant à la connexion de la platine d'ancrage à l'EPI et à son utilisation.
- La platine d'ancrage VECTASAFE® ne doit être utilisée que par une personne formée et compétente pour l'utiliser en toute sécurité.
- Avant toute utilisation, l'utilisateur devra s'assurer par un contrôle visuel que la platine d'ancrage ne présente aucune anomalie (choc, déformation...)
- Si la platine d'ancrage VECTASAFE® sur bac acier est mal installée, endommagée, ou a été utilisée pour arrêter une chute, son utilisation doit être stoppée immédiatement et il convient de ne plus en faire usage avant qu'une personne compétente n'ait autorisé par écrit sa réutilisation, après contrôle et vérification.
- Il est essentiel pour la sécurité que la platine d'ancrage VECTASAFE® soit toujours correctement positionnée et que le travail soit effectué de manière à réduire au maximum le risque de chutes et la hauteur de chute. Veillez notamment à réduire le mou de la longe au maximum.





PLATINE D'ANCRAGE INOX SUR BAC ACIER

- Un harnais antichute est le seul dispositif de préhension du corps qu'il soit permis d'utiliser dans un système d'arrêt des chutes. Ce dernier est relié au niveau du point antichute avec un absorbeur d'énergie selon la norme EN 355 et d'une longe. Point d'amarrage dorsal ou sternal autorisé.
- L'EPI utilisé (longes, harnais, absorbeur d'énergie etc) à la platine d'ancrage VECTASAFE® devra tenir compte des risques liés à la configuration des lieux, il convient ainsi de vérifier qu'en cas de chute, l'utilisateur ne puisse entrer en collision avec le sol ou rencontrer un obstacle sur la trajectoire de la chute (tirant d'air suffisant).
- Toute modification de la platine d'ancrage VECTASAFE® ou toute adjonction à l'équipement ne peut se faire sans l'accord préalable écrit du fabricant.
- Assurez-vous que vous êtes apte à utiliser la platine d'ancrage. Certaines conditions médicales, l'usage de médicaments, l'abus d'alcool ou de drogues peuvent affecter votre sécurité.
- Lorsque le dispositif d'ancrage est utilisé en tant que partie d'un système antichute, l'utilisateur doit être équipé d'un moyen permettant de limiter les forces dynamiques maximales exercées sur l'utilisateur lors de l'arrêt d'une chute, à une valeur maximale de 6 kN.
- Un plan d'urgence doit être mis en place afin de faire face à toute urgence susceptible de survenir pendant le travail.
- Si le produit est revendu hors du premier pays de destination, il est essentiel pour la sécurité de l'utilisateur que le revendeur fournisse le mode d'emploi, les instructions pour l'entretien et pour les examens périodiques dans la langue du pays d'utilisation du produit. Ces documents pourront vous être fournis sur demande en contactant le fabricant.
- La platine d'ancrage VECTASAFE® ne nécessite pas d'entretien particulier cependant, un contrôle visuel du VECTASAFE® doit être effectué au moins une fois par an par une personne compétente et dans le respect strict des modes opératoires d'examen périodique du fabricant. Ce contrôle doit figurer sur le registre de sécurité et permet le maintien de l'efficacité et la résistance de l'équipement. Lors de cet examen, la lisibilité des marquages du produit doit notamment être contrôlée.

- Le VECTASAFE® doit être stocké dans un endroit sec et aéré, libre de toute substance susceptible d'affecter l'état des composants comme un environnement humide ou encore corrosif.
- Nous recommandons qu'une plaque signalétique (voir ci-dessous) soit placée à proximité de l'ancrage ou à l'accès du site. Cette plaque comporte les indications suivantes : nom du fabricant, caractéristiques, nombre d'utilisateurs, année de fabrication, pictogramme recommandant de lire la notice d'utilisation, pictogramme obligation de porter un harnais de sécurité.

PROTECTION INDIVIDUELLE - ANCRAGES

PLATINE D'ANCRAGE INOX SUR BAC ACIER VECTASAFE®

Type : <input type="text" value="Ancrage individuel"/>	Normes : <input type="text" value="NF EN 795 : 2012 type A"/>		
Ref : <input type="text" value="VA12"/>	Nombre maximal d'utilisateurs : <input type="text" value="1"/>		
Année de fabrication : <input type="text"/>	Date d'installation : <input type="text"/>		
Hauteur de chute : <input type="text"/> mètres			
EPI Préconisés : <input type="text"/>	  		
 <p>EPI OBLIGATOIRE</p>			
VÉRIFICATION ANNUELLE			
DATE	VISA	DATE	VISA
INSTALLATEUR		DISTRIBUTEUR	
FABRICANT			
			
89 rue Florent Evrard, 42100 Saint-Etienne - FRANCE Tél : +33 (0)4 77 47 45 00 - Fax : +33 (0)4 77 47 45 01 Mail : info@alsolu.com - Site web : www.alsolu.com			

PLATINE D'ANCRAGE INOX SUR BAC ACIER

FICHE DE CONTRÔLE - RÉCEPTION DE LA PLATINE D'ANCRAGE INOX VECTASAFE® SUR BAC ACIER

Objet :

Adresse du chantier :

Exploitant : Représenté par M/Mme :

Adresse :

Tél : Fax : Mail :

Société de montage : Représentée par M/Mme :

Adresse :

Tél : Fax : Mail :

FICHE À REMPLIR PAR LE RESPONSABLE DU CHANTIER APRÈS LA POSE DE(S) ANCRAGE(S) VECTASAFE®

Cocher :

Vérification du couple de serrage de vis à 4 N.m

Contrôle de la qualité du support effectué

Le marquage est visible et lisible

La plaque signalétique est visible

Aucune anomalie n'est constatée

Vérification du tirant d'air : Nombre de mètres :

Validation des EPI autorisés pour les utilisateurs

Observations éventuelles :

.....

.....

Date et lieu :

Pour l'exploitant :

Pour la sté de montage :

Date et signature :

Date et signature :

PLATINE D'ANCRAGE INOX SUR BAC ACIER

PLAN SCHÉMATIQUE DE L'INSTALLATION

Il convient d'apposer un plan schématique sur le bâtiment afin qu'il soit visible pour tous.
Voici un exemple de plan schématique de l'installation qui peut être utilisé.

Plan schématique de l'installation			
Bâtiment/Structure			
Adresse :	N° de commande :		
Remarques :	Type de commande :		
	Forme du toit :		
	Dispositif d'ancrage :		
Client			
Nom :	Contact :		
Adresse :	N° de téléphone :		
Installateur			
Nom :	Chef installateur :		
Adresse :	N° de téléphone :		
Dispositif d'ancrage			
Fabricant :			
Identification du modèle/type :			
Composant du bâtiment			
Composant 1 : par exemple plafond en béton	Épaisseur minimale : par exemple : 250 mm		
Composant 2 : par exemple poteau en béton	Épaisseur minimale : par exemple : 500 mm		
Matériau de construction : par exemple béton armé	Qualité : par exemple : C25/30		
Fixations/Goujons			
Données relatives aux fixations	Diamètre du trou foré : _____ mm		
<input type="checkbox"/> fixations	Profondeur du trou foré : _____ mm		
Données non requises si fixation traversante	Couple : _____ Nm		
Situation réelle :	Distance de bord Cx : _____ mm		
	Espacement axial Sx : _____ mm		
	Cy : _____ mm		
	Sy : _____ mm		
Remarques :	Type :		
	Matériel :		
	Distance min. du bord (c) :		
	Espacement axial min. (s) :		
	Épaisseur min. du composant :		
	Résistance à la traction admissible :		
	Force de rupture admissible :		
Méthode de forage :	<input type="checkbox"/> Marteau		
Dispositif d'essai :	<input type="checkbox"/> Rotatif		
	<input type="checkbox"/> Clé dynamométrique		
	<input type="checkbox"/> Nettoyage du trou foré		
	<input type="checkbox"/> Choc Système		
	<input type="checkbox"/> Dispositif d'essai des fixations		
	<input type="checkbox"/> oui Humide		
	<input type="checkbox"/> non Sec		
LISTE DE CONTRÔLE :	Plan au sol du toit		
<input type="checkbox"/> Substrat sauf exception (aucun doute sur la capacité)			
<input type="checkbox"/> Installation conforme aux instructions du fabricant			
<input type="checkbox"/> Fixations recommandées utilisées			
<input type="checkbox"/> Toutes les fixations photographiées avec numéro d'identification			
<input type="checkbox"/> Fixations visibles			
<input type="checkbox"/> Plan d'installation apposé sur le site			
<input type="checkbox"/> Immobilisation des vis par technique de fixation traversante			
<input type="checkbox"/> Informations complémentaires			

Force d'arrachement (kN), couple requis (Nm) ?			
Point d'ancrage 1	Point d'ancrage 5	Point d'ancrage 9	Point d'ancrage 13
Point d'ancrage 2	Point d'ancrage 6	Point d'ancrage 10	
Point d'ancrage 3	Point d'ancrage 7	Point d'ancrage 11	
Point d'ancrage 4	Point d'ancrage 8	Point d'ancrage 12	
Fixations supplémentaires :	_____		
Remarques du chef installateur :	_____		
Date :	Signature: _____		

Lorsque plusieurs points d'ancrage doivent être photographiés à des fins d'identification, il est recommandé de marquer les dispositifs d'ancrage avec des numéros et d'incorporer cette numérotation dans les dossiers d'inspection du dispositif d'ancrage et le plan au sol de la zone d'installation.

Une
question ?

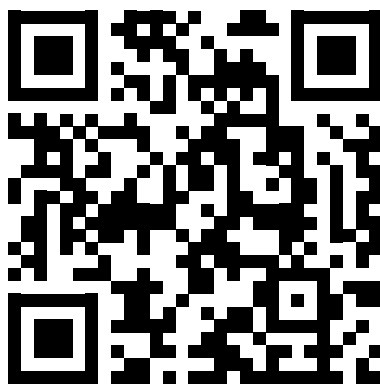

SCANNEZ POUR VOIR
NOS AGENCES